

УТВЕРЖДАЮ  
Проректор ТГАСУ  
по учебной работе  
О.Г. Волокитин

« 17 » июля 2020г.

## Положение о проведении дистанционных вступительных экзаменов ТГАСУ по рисунку

### 1. Общие положения

1.1. Настоящее положение определяет статус, цель, задачи, категорию участников, условия участия, порядок организации, проведения и подведения итогов вступительных дистанционных экзаменов ТГАСУ по рисунку (далее - экзамен).

1.2. Учредителем вступительных экзаменов по рисунку является ФГБОУ ВО «Томский государственный архитектурно-строительный университет».

Организаторами вступительных является: приемная комиссия Архитектурного факультета ТГАСУ.

### 2. Цель и задачи вступительных экзаменов

#### 2.1. Цель вступительных экзаменов по рисунку.

Абитуриенты, желающие получить творческую специальность архитектора, должны уметь выражать свои идеи графическими средствами. Для поступления в вуз и дальнейшего обучения в нём необходимо наличие определённых навыков:

- обладание первичными профессиональными техническими навыками на базе курса черчения и рисунка;
- наличие творческой фантазии, оригинальности, креативности;
- навыки объёмно-пространственного мышления.

Под этим подразумевается умение мысленно представить любые объёмные и пространственные формы в любом ракурсе; умение изобразить представленные формы в соответствии с законами линейной перспективы; способность мыслить ортогональными проекциями, т. е. по плоскостным изображениям представить и изобразить объёмную форму и, наоборот, по внешнему виду трёхмерного объекта нарисовать его проекции;

– навыки проектного мышления, т. е. умение вести и контролировать процесс поиска творческой идеи. Умение найти решение поставленной задачи, выстроить последовательность действий.

В соответствии с программой вступительных экзаменов ТГАСУ по программам подготовки бакалавров по направлениям «Архитектура» поступающие должны выполнить две работы по рисунку:

1. Рисунок гипсовой античной головы (светотеневой рисунок с натуры);
2. Рисунок композиции из геометрических форм по заданным ортогональным проекциям (конструктивный рисунок по воображению).

По направлению «Дизайн окружающей среды»:

Рисунок композиции из геометрических форм по заданным ортогональным проекциям (конструктивный рисунок по воображению).

По направлению «Реконструкция и реставрация архитектурного наследия»:

Рисунок гипсовой античной головы (светотеневой рисунок с натуры)

### 3. Организация и проведение вступительных экзаменов по рисунку

**3.1.** Вступительные экзамены по рисунку проходят в дистанционном формате.

**3.2.** Вступительные экзамены проводятся по двум творческим испытаниям:

- **рисунок с натуры** гипсовой античной головы (в условиях дистанционного формата может быть заменен на рисунок с натуры натюрморта из бытовых предметов);

- **рисунок композиции** из геометрических форм по заданным ортогональным проекциям (конструктивный рисунок по воображению).

**3.3.** Абитуриент самостоятельно принимает решение, какой экзамен по рисунку с натуры ему сдавать: рисунок гипсовой античной головы или рисунок натюрморта из бытовых предметов.

**3.4.** Для организации, проведения и подведения итогов экзаменов создается предметная комиссия, состав которой определяется проректором по учебной работе ТГАСУ.

**3.5. Приемная и Предметная комиссии:**

- разрабатывают задания для экзаменов;
- обеспечивают информационное, методическое и организационное сопровождение экзаменов в период их проведения;
- проверяют экзаменационные работы и оценивают их по сто бальной системе.

**3.6. Сроки проведения экзаменов:**

- **с 5 по 8 августа 2020 г.** – экзамены по расписанию; Экзамены проводятся в два потока (5-6 августа, 7-8 августа);
- **10 августа** - резервный день экзамена;
- **11-12 августа** – проверка экзаменационных работ;
- **13 августа** – оглашение результатов экзаменов;
- **14-15 августа** – работа апелляционной комиссии.

**3.7. Для выполнения экзаменационных работ по рисунку потребуется:**

- компьютер с монитором или ноутбук, оборудованные вебкамерой с микрофоном;
- устойчивое интернет-соединение;
- мобильный телефон с фотокамерой или фотоаппарат;
- источник искусственного освещения (лампа, софит);
- бумага (ватман) формата А3 (420x297мм) – 1-3 листа;
- графитные карандаши различной твердости;
- ластик;
- крепеж для листа (зажим, кнопки, малярный скотч);
- канцелярский нож для заточки карандашей.

**3.8. Продолжительность и этапы выполнения экзамена.**

- Общая продолжительность проведения экзамена – **4,5** часа
- Рассылка задания – **11:00** (по томскому времени).
- Начало работы - **11:30** (по томскому времени).
- Окончание работы - **16:00** (по томскому времени).
- Завершение приема работ - **16:15** (по томскому времени).
- Экзамен проводится без перерыва.
- Ссылка для входа на экзамен действует с 11:00 до 14:30 (по томскому времени).

### **3.9. График проведения экзаменов по рисунку:**

- **5, 7 августа** – рисунок с натуры натюрморта из бытовых предметов, рисунок с натуры античной гипсовой головы.
- **6, 8 августа** – рисунок композиции из геометрических тел.
- **10 августа** – резервный день для сдачи экзамена.

**3.10.** Экзамены по рисунку будет проходить на платформах видеоконференций Мегафон и BigBlueButton с видеофиксацией. Все экзаменационные работы выполняются в соответствии с Инструкцией по выполнению работ по рисунку (Приложение 1-3).

**3.11.** Запрещается подписывать выполненную работу, ставить какие-либо пометки. Не допускается выполнять рисунок при помощи линейки, работа выполняется только от руки.

**3.12.** После завершения работы участник экзамена фотографирует выполненную работу и фотографирует установленную постановку (натюрморт, голову).

**3.13.** До **16:15** (по томскому времени) фотографии с выполненным рисунком, а также фотографии установленной постановки (натюрморта или головы) и эскиза композиции, сдаются в Приемную комиссию в электронном виде. После 16:15 работы не рассматриваются.

**3.14.** Фотографии должны быть четкие и детализированные. Фотографии плохого качества (размытие, нечеткие) не рассматриваются и дисквалифицируются.

**3.15.** Приемная комиссия шифрует работы абитуриентов и направляет их на оценку в предметную комиссию по рисунку в общем просмотре по 100-балльной системе, согласно установленным критериям.

## **4. Условия участия в экзаменах**

**4.1.** К участию в экзаменах приглашаются абитуриенты, подавшие заявление на участие в творческих вступительных испытаниях в установленный срок.

**4.2.** Участие в экзаменах бесплатное.

**4.3.** Экзамены проходят на русском языке.

## **5. Критерии оценки работ на экзамене**

### **5.1 Критерии оценки творческого экзамена. Рисунок головы.**

Участники экзамена должны показать знание основ рисунка, умение выстроить конструкцию головы и ее основных элементов в перспективе, умение «лепить» форму головы с помощью светотени, умение объединить все элементы (конструкцией и светотенью) в единое целое - в пластический образ изображаемой модели.

Предметная комиссия оценивает уровень работы, складывающийся из решений ряда конкретных задач, которые и являются основными критериями оценки работ по рисунку гипсовой головы:

1. Выбор оптимального размера изображения и грамотное размещение его на листе бумаги определенного формата.
2. Правильность передачи движения (поворота, наклона и т.д.) головы, соотношения ее частей (пропорции) и их перспективные сокращения.
3. Выявление индивидуальных особенностей модели (характер и сходство головы) методом конструктивного построения формы головы и ее деталей в пространстве.
4. Умение последовательно (поэтапно) вести работу.
5. Умение грамотно вести светотеневую моделировку формы и ее частей (одновременно с разработкой конструкции).

**Таблица с критериями оценки творческого экзамена «Голова».**  
Экзамен оценивается по 100-балльной системе.

<b>№</b>	<b>Критерии</b>	<b>Баллы</b>
1	Правильная компоновка листа (сомасштабность габаритам листа бумаги)	10
2	Грамотность перспективного изображения в соответствии с расположением головы относительно линии горизонта	10
3	Правильность передачи движения (поворота, наклона и т.д.) головы, соотношения ее частей (пропорции) и их перспективные сокращения	10
4	Выявление индивидуальных особенностей модели (характер и сходство головы) методом линейно-конструктивного рисунка и построения формы в пространстве.	20
5	Правильное и масштабное изображение характерных частей и деталей головы (нос, глаза, губы и т.д.), отражающих индивидуальные особенности и характер модели.	20
6	Грамотное выполнение светотеневого рисунка модели, ее частей, умение работать тоном, штрихом, (одновременно с разработкой конструкции).	10
7	Умение обобщить форму головы, состоящую из многих элементов, в единое целое.	10
8	Качество графического исполнения рисунка. Умение проявить высокие технические навыки в графической подаче модели. Общая культура светотеневого и линейно-конструктивного рисунка.	10

## **5.2 Критерии оценки творческого экзамена. Рисунок натюрморта.**

Участники экзамена должны показать знание основ грамотного конструктивного и тонального рисунка, умение выстроить конструкцию предметов, составляющих натюрморта в перспективе. Показать навыки рисовать форму и объем предметов с помощью светотени, умение объединить все предметы (конструкцией и светотенью) в единый цельный рисунок - в законченную композицию.

Предметная комиссия оценивает уровень работы, складывающийся из решений ряда конкретных задач, которые и являются основными критериями оценки работ по рисунку с натуры натюрморта из бытовых предметов:

1. Выбор оптимального размера изображения натюрморта и грамотная компоновка его на листе бумаги определенного формата.
2. Правильность передачи расположения предметов натюрморта в пространстве (что ближе, что дальше) выявление плановости, и перспективных сокращений.
3. Выявление индивидуальных особенностей предметов натюрморта методом конструктивного построения формы, правильное масштабное соотношение предметов между собой и их деталей.
4. Умение последовательно (поэтапно) вести работу.
5. Умение грамотно вести светотеневую моделировку формы предметов и их частей одновременно с разработкой и сохранением конструкции каждого предмета.
6. Умение обобщить натюрморт, состоящий из многих элементов, в единую цельную композицию.

**Таблица с критериями оценки экзамена «Натюрморт».**  
Экзамен оценивается по 100-балльной системе.

<b>№</b>	<b>Критерии</b>	<b>Баллы</b>
1	Правильная компоновка листа (сомасштабность габаритам листа бумаги)	10
2	Масштабная, грамотная компоновка бытовых предметов натюрморта на листе. Органичность и правильное определение величины изображения натюрморта на листе.	10
3	Грамотное построение перспективы в рисунке натюрморта, выявление перспективных сокращений предметов в пространстве.	10
4	Выражение индивидуальных особенностей предметов методом линейно-конструктивного рисунка и построения объема и формы предметов в пространстве.	20
5	Правильное масштабное соотношение предметов между собой. Грамотное изображение частей и деталей предметов натюрморта, передача индивидуальных особенностей и характера каждого предмета.	20
6	Грамотное выполнение светотеневого рисунка предметов натюрморта, умение работать тоном, штрихом, (одновременно с разработкой конструкции предметов).	10
7	Умение обобщить рисунок натюрморта, состоящего из нескольких предметов, в цельную объемно-пространственную композицию .	10
8	Качество графического исполнения рисунка. Умение проявить высокие технические навыки в графической подаче рисунка. Общая культура светотеневого и линейно-конструктивного рисунка	10

### **5.3 Критерии оценки профессионального экзамена. Рисунок композиции.**

Основная цель этого задания - оценить уровень объемно-пространственного мышления и воображения участников, то есть умение представлять сложные объемы в пространстве в различных ракурсах, способность грамотно изобразить на плоскости листа объемно-пространственную композицию с учетом заданной точки зрения в соответствии с правилами линейной перспективы, способность соблюдать пропорции элементов. Главное, при изображении группы геометрических тел, ориентироваться на взаимосвязь элементов композиции и, самое важное, на выявление композиционной идеи, которая должна воплотиться в законченный выразительный рисунок.

При оценке работы учитывается:

1. Точность соответствия изображения элементов композиции заданию билета;
2. Правильное композиционное размещение рисунка на листе;
3. Грамотное изображение геометрических тел и их сочленений с учетом линейной перспективы;
4. Точная передача пропорций;
5. Общая графическая культура, тональная проработка - выявление, с помощью тона, формы предметов, степени удаленности предметов от зрителя;
6. Художественное качество композиции, цельность авторского замысла.

**Таблица с критериями оценки экзамена «Композиция».**  
Экзамен оценивается по 100-балльной системе.

<b>№</b>	<b>Критерии</b>	<b>Баллы</b>
1	Оценивается первый лист (эскиз) Правильное изображение базовой группы геометрических тел с заданной точкой зрения в плане и линией горизонта в соответствии с выданным заданием (билетом). Грамотное изображение эскиза композиции в соответствии с выданным заданием (билетом).	15
2	Оценивается второй лист (чистовик) Грамотная, масштабная, компоновка элементов (композиции геометрических тел) на листе. Органичность размещения композиции на листе. Грамотное определение величины изображений на листе.	10
3	Оценивается второй лист (чистовик) Грамотность перспективного изображения композиции на листе, в соответствии с заданием билета, выше, либо ниже линии горизонта	10
4	Оценивается второй лист (чистовик) Соответствие перечню элементов, указанных в билете, разрешенных к использованию при создании композиции. Правильное изображение элементов в соответствии с их пропорциями и модульностью.	10
5	Оценивается второй лист (чистовик) Наиболее выгодное взаиморасположение элементов композиции, раскрывающие в полной мере ясное и понятное взаимодействие элементов композиции между собой.	10
6	Оценивается второй лист (чистовик) Правильное изображение врезок геометрических тел, грамотность изображения узлов и соединений элементов.	15
7	Оценивается второй лист (чистовик) Сохранение линий построения геометрических тел, сохранение рисунка линий невидимых граней элементов и линий пересечения предметов между собой.	10
8	Оценивается второй лист (чистовик) Оригинальность художественного замысла, целостность пространственного решения, разнообразие формообразующих приемов, использование композиционных средств, масштабность объемной структуры, выразительность ракурса.	10
9	Оценивается второй лист (чистовик) Качество графического исполнения (линейно-конструктивный рисунок с тональной проработкой). Выявление плановости пространственных форм. Четкость в начертании предметных линий и линий построения.	10

Необходимо отметить, что при оценке рисунков композиции из геометрических тел и рисунков с натуры гипсовой головы и натюрморта из бытовых предметов, работа оценивается как художественное целое, а не как отдельные составляющие, критерии оценки используются синтетически, взаимно дополняя друг друга.

## **6. Подведение итогов экзаменов**

6.1. После окончания экзаменов проводится проверка работ абитуриентов. Работы абитуриентов шифруются и передаются в предметную комиссию для оценки по 100 бальной системе.

6.2. Проверка экзаменационных работ проводится **11 и 12 августа. Оглашение результатов экзаменов – 13 августа. Работа апелляционной комиссии проходит 14-15 августа.**

---

### **Контактная информация:**

Приемная комиссия ТГАСУ

Телефон: 8 (3822) 903306, эл.почта: **pk\_af@tsuab.ru**

## Порядок выполнения работ на экзамене по рисунку

1. Для выполнения заданий по вступительным экзаменам потребуется компьютер с монитором или ноутбук, оборудованные вебкамерой с микрофоном, устойчивое интернет-соединение для онлайн-связи с участником экзамена и наблюдением за ходом выполнения рисунка организаторами экзаменов. Экзамены по рисунку будут проходить с видеофиксацией.

Ссылки для входа на платформу размещаются в личном кабинете абитуриента.

Информация о графике проведения консультаций и встреч с кураторами-наблюдателями, а также списки сдающих экзамены размещаются в специальном информационном разделе официального сайта ТГАСУ.

2. За процессом вступительного испытания проводится наблюдение.

Из абитуриентов формируются группы, к каждой из которых прикрепляется свой куратор-наблюдатель.

Наблюдатель принимает работы абитуриентов, проверяет их на соответствие положению и требованиям, после чего сдает полученные работы ответственному секретарю отборочной комиссии АФ.

3. Абитуриент должен заранее приготовить все необходимое для выполнения экзамена по рисунку:

- материалы: графитные карандаши различной твердости, ластик, крепежи для бумаги, канцелярский нож для заточки карандашей; бумага (ватман) формата А3: для работы над рисунком с натуры 1 лист формата А3, для работы над рисунком композиции из геометрических тел – 2 листа формата А3;

- гипсовую античную голову, либо предметы для натюрморта (перечень см. в Приложении 2).

4. До проведения экзамена абитуриент должен приготовить рабочее место; предметная комиссия свяжется с абитуриентом для проверки связи и идентификации личности; абитуриенту необходимо приготовить паспорт.

5. Задание по экзамену «Рисунок с натуры натюрморта из бытовых предметов» (расположение предметов и точка зрения) будет отправлено участнику за 30 минут до начала экзамена (в 11:00 по Томскому времени). Предметы необходимо подготовить заранее.

Требования к выполнению задания изложены в Приложении 2.

6. Задание по экзамену «Композиция из геометрических тел по представлению» будет отправлен участнику за 30 минут до начала экзамена (в 11:00 по Томскому времени).

Требования к выполнению задания и примеры композиции изложены в Приложении 3.

7. Продолжительность экзамена 4,5 часа. **Начало работы над рисунком в 11:30 часов (по Томскому времени), окончание в 16:00 часов (по Томскому времени).** Экзамен проводится без перерыва.

8. Запрещается подписывать выполненную работу, ставить какие-либо пометки. Не допускается выполнять рисунок при помощи линейки, работа выполняется только от руки.

9. После завершения работы **по рисунку с натуры** участник экзамена фотографирует свою работу, фотографирует установленный им натюрморт или гипсовую голову.

**10.** Перед началом экзамена **по рисунку композиции** абитуриент обязан написать в левом нижнем углу на каждом листе индивидуальный номер своего билета. После завершения экзамена абитуриент фотографирует оба листа своей работы (работа и эскиз).

**11.** Требования к файлам работ, передаваемым для оценивания в Приемную комиссию, описаны в Приложении 4.

## **Требования к выполнению экзамена по рисунку с натуры**

### **«Натюрморт из бытовых предметов»**

Для выполнения экзамена в дистанционном формате участник должен заранее приготовить соответствующее компьютерное оборудование и следующие бытовые предметы для натюрморта:

1. Кастрюля небольшого размера
2. Бутылка из темного стекла
3. Кружка однотонного цвета
4. Чайная ложка
5. Блюдце или тарелка
6. Яблоко
7. Разделочная доска среднего размера прямоугольной формы
8. Драпировка – однотонная ткань или полотенце большого размера
9. Стул со спинкой

Перед началом работы (за 30 минут до начала экзамена) абитуриенту отправляется по электронной почте схема расстановки предметов (общий вид и вид сверху) для составления натюрморта из выше перечисленных предметов.

### **Выполнение рисунка натюрморта из бытовых предметов с натуры**

Компоновка натюрморта выполняется на листе с горизонтальным расположением.

Для выполнения работы по рисунку натюрморта с натуры потребуется лист бумаги (ватман формата А3, 297х420 мм).

В работе над натюрмортом абитуриент должен показать знание основ рисунка, умение выстроить конструкцию и пропорции предметов, с учетом законов перспективы. Уметь передать объем предметов с помощью светотени, показать хорошие графически навыки владения карандашом:

1. Участник экзамена должен выбрать оптимальный размер изображения натюрморта на листе и правильно компоновать его на формат А3
2. Рисовать построение предметов с учетом формы и конструкции предметов, составляющих натюрморт.
3. Выявлять перспективное сокращение предметов в рисунке, с учетом их размещения в пространстве.
4. Вести работу поэтапно: вначале компоновка предметов на листе, затем построение предметов, далее тональная проработка предметов.
5. Грамотно вести светотеневую моделировку формы предметов для выявления их объема.
6. В конце работы обобщить рисунок натюрморта, состоящего из многих элементов, в единую цельную графическую работу.

После завершения работы по рисунку натюрморта с натуры участник экзамена фотографирует свою работу, фотографирует установленный им натюрморт и отправляет файлы, выполненные в соответствии с требованиями в Приложении 4, куратору-наблюдателю.

### Примеры этапов работ.

Рисунок натюрморта из бытовых предметов. Первый этап.



Рисунок натюрморта из бытовых предметов. Завершающий этап.



### Примеры построения бытовых предметов.



### «Гипсовая античная голова»

Для выполнения экзамена по рисунку головы в дистанционном формате участник должен заранее приготовить соответствующее компьютерное обеспечение, гипсовую голову, подставку с вертикальной задней стенкой, драпировку – кусок однотонной ткани. Для рисунка гипсовой головы можно использовать следующие гипсовые слепки голов, имеющих характерные черты мускулатуры лица, и другие подобные головы:

- Голова Гомера;
- Голова Гатгамелата;
- Голова Сократа;
- Голова Римлянина;
- Голова Вольтера;
- Голова Сенеки.

#### **Порядок постановки гипсовой головы в домашних условиях:**

Гипсовая голова устанавливается на подставку. Подставка может быть высокая или низкая. У подставки должна быть задняя стенка. Подставка целиком накрывается драпировочной тканью. На подставку устанавливается гипсовая голова. Голова может располагаться как ниже, так и выше линии горизонта (уровня глаз абитуриента) в зависимости от высоты подставки. Необходимо организовать подсветку гипсовой головы.

## Выполнение рисунка гипсовой головы с натуры

Расположение листа для рисунка вертикальное.

Для выполнения рисунка головы с натуры потребуется лист бумаги (ватман формата А3, 297х420 мм).

Участники экзамена должны показать знание основ грамотного рисунка, умение выстроить конструкцию головы и ее основных элементов в перспективе, умение «лепить» форму головы с помощью светотени, умение объединить все элементы головы (конструкцией и светотенью) в единое целое - в пластический образ изображаемой модели.

Предметная комиссия оценивает уровень работы, складывающийся из решений ряда конкретных задач, которые и являются основными критериями оценки работ по рисунку гипсовой головы:

1. Выбор оптимального размера изображения и грамотное распределение его на листе бумаги определенного формата.
2. Правильность передачи движения (поворота, наклона и т.д.) головы, соотношения ее частей (пропорции) и их перспективные сокращения.
3. Выявление индивидуальных особенностей модели (характер и сходство головы) методом конструктивного построения формы головы и ее деталей в пространстве.
4. Умение последовательно (поэтапно) вести работу.
5. Умение грамотно вести светотеневую моделировку формы и ее частей (одновременно с разработкой конструкции).
6. Умение обобщить форму головы, состоящую из многих элементов, в единое целое.

После завершения рисунка головы абитуриент фотографирует свою работу, фотографирует установленную на подставку гипсовую голову с того места и ракурса, с которого была выполнена работа. Затем абитуриент отправляет фотографии, выполненные в соответствии с требованиями в Приложении 4, куратору-наблюдателю.

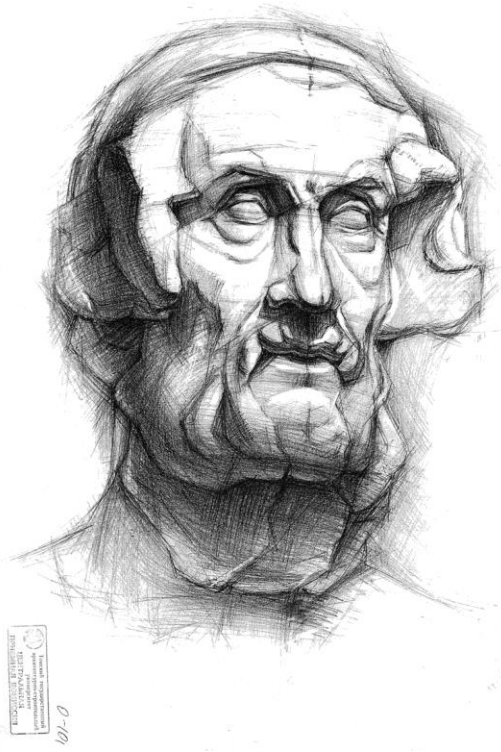

Примеры рисунков голов Гомера и Гаттамелата (формат А3.)



## **Требования к выполнению экзамена по рисунку «Композиция»**

Для выполнения экзамена в дистанционном формате абитуриент должен заранее приготовить соответствующее компьютерное обеспечение.

Перед началом экзамена по рисунку композиции (за 30 минут) участнику отправляется по электронной почте билет по композиции с индивидуальным заданием и таблица с основными и дополнительными элементами (приложение к билету).

### **Задание к работе по рисунку «Композиция»**

Участнику выдается билет и таблица с элементами композиции. В билете задана базовая группа геометрических тел композиции, состоящая из двух элементов, и оговаривается индивидуальное задание. В индивидуальном задании указано:

1. Положение, в котором изображается композиция относительно линии горизонта (выше линии горизонта, либо ниже линии горизонта, см. билет);
2. Ракурс, или направление точки зрения (в плане) на базовую группу элементов (стрелка на плане 1 или 2, см. билет),
3. Количество дополнительных элементов к базовой группе - два (их номера в таблице билета указаны цифрами из приложения к билету), эти элементы необходимо обязательно применить в композиции (см. приложение к билету).

В прилагаемой таблице основных и дополнительных геометрических элементов все фигуры обладают заданной величиной.

**Условная величина модуля соответствует стороне малого куба (см. билет) и обозначается индексом «А».**

Элементы представлены в приложении к билету в двух, достаточных для прочтения, ортогональных проекциях.

**Количество основных геометрических тел в композиции должно быть не менее 7 и не более 15.**

В композицию должны быть включены следующие элементы:

- 2 обязательных геометрических тела, определенные заданием (базовая группа, см. билет);
- от 5 до 13 геометрических тел из таблицы основных элементов, форма которых определяется заданием (см. билет и приложение). Элементы могут повторяться;
- геометрические тела по выбору из таблицы дополнительных элементов (количество и форма не ограничены, см. приложение).

**Общее количество фигур в композиции и ее ориентация (горизонтальная, либо вертикальная) определяются авторским замыслом.**

Обязательное условие при выполнении рисунка композиции – врезки предметов друг в друга, использование ритмических и метрических приемов в композиции. Вырезы элементов не должны нарушать целостность их формы.

Не допускается применение в композиции геометрических фигур, не указанных в билете.

Все геометрические тела должны изображаться пропорционально и в соответствии с таблицей основных и дополнительных элементов.

Не допускается изображение не модульных элементов.

Рисунок выполняется в линейной графике с учетом законов перспективного изображения элементов.

Рисунок выполняется с легкой штриховкой для более выразительной передачи объемности тел и пространства.

Тонкие линии построения и линии невидимых ребер элементов обязательно сохраняются.

**Запрещается выполнять рисунок композиции при помощи линейки, рисунки выполняются только от руки.**

### **Выполнение рисунка «Композиция»**

Абитуриент заранее должен приготовить для работы 2 листа ватмана формата А3 (297х420 мм).

На первом листе (эскиз) выполняется первый этап задания по композиции. Это рисунок двух базовых элементов в соответствии с индивидуальным заданием в билете. На эскизе изображаются два элемента (геометрических тела) с заданной точки зрения в плане и относительно горизонта либо выше, либо ниже в соответствии с индивидуальным заданием (см. билет). Под базовой группой на эскизе выполняются варианты композиции (минимум 1 вариант) в малом масштабе. На выполнение этого этапа работы рекомендуется отвести не более 45-60 минут.

На втором листе (чистовик) выполняется окончательный рисунок композиции, закомпонованный на весь лист.

В начале работы по рисунку композиции участник экзамена пишет в левом нижнем углу на каждом листе индивидуальный номер своего билета. После завершения работы абитуриент фотографирует оба листа своей работы, фотографирует свой билет и направляет куратору-наблюдателю.

## Примеры задания по рисунку композиции

### Пример экзаменационного билета с индивидуальным заданием

Министерство образования и науки Российской Федерации  
Федеральное государственное бюджетное образовательное учреждение высшего профессионального образования  
"Томский государственный архитектурно-строительный университет"  
(ТГАСУ)

БИЛЕТ №  
ПО РИСУНКУ

УТВЕРЖДАЮ  
Ректор университета  
\_\_\_\_\_ В.А. Власов

ФАСАД

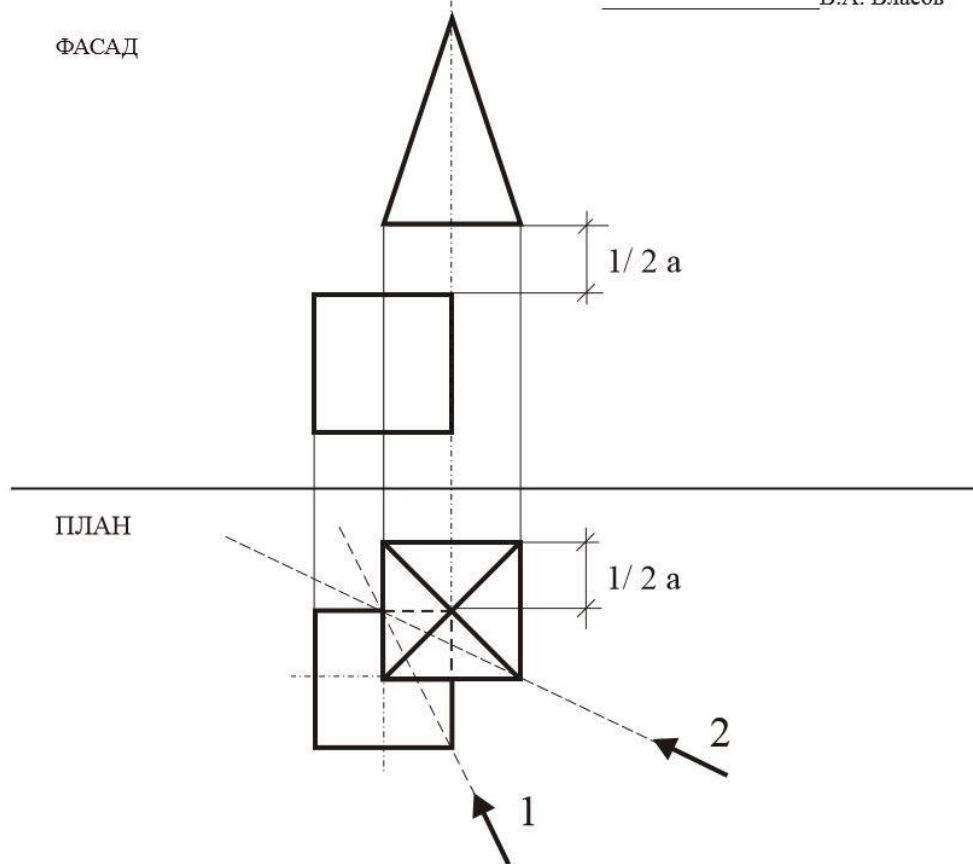

ПЛАН

#### ИНДИВИДУАЛЬНОЕ ЗАДАНИЕ

Расположение группы тел относительно линии горизонта	ниже	
Точка зрения в плане	1	
Номера основных элементов, которые необходимо включить в композицию	1	6

Таблица с элементами прилагается

**Председатель предметной комиссии**

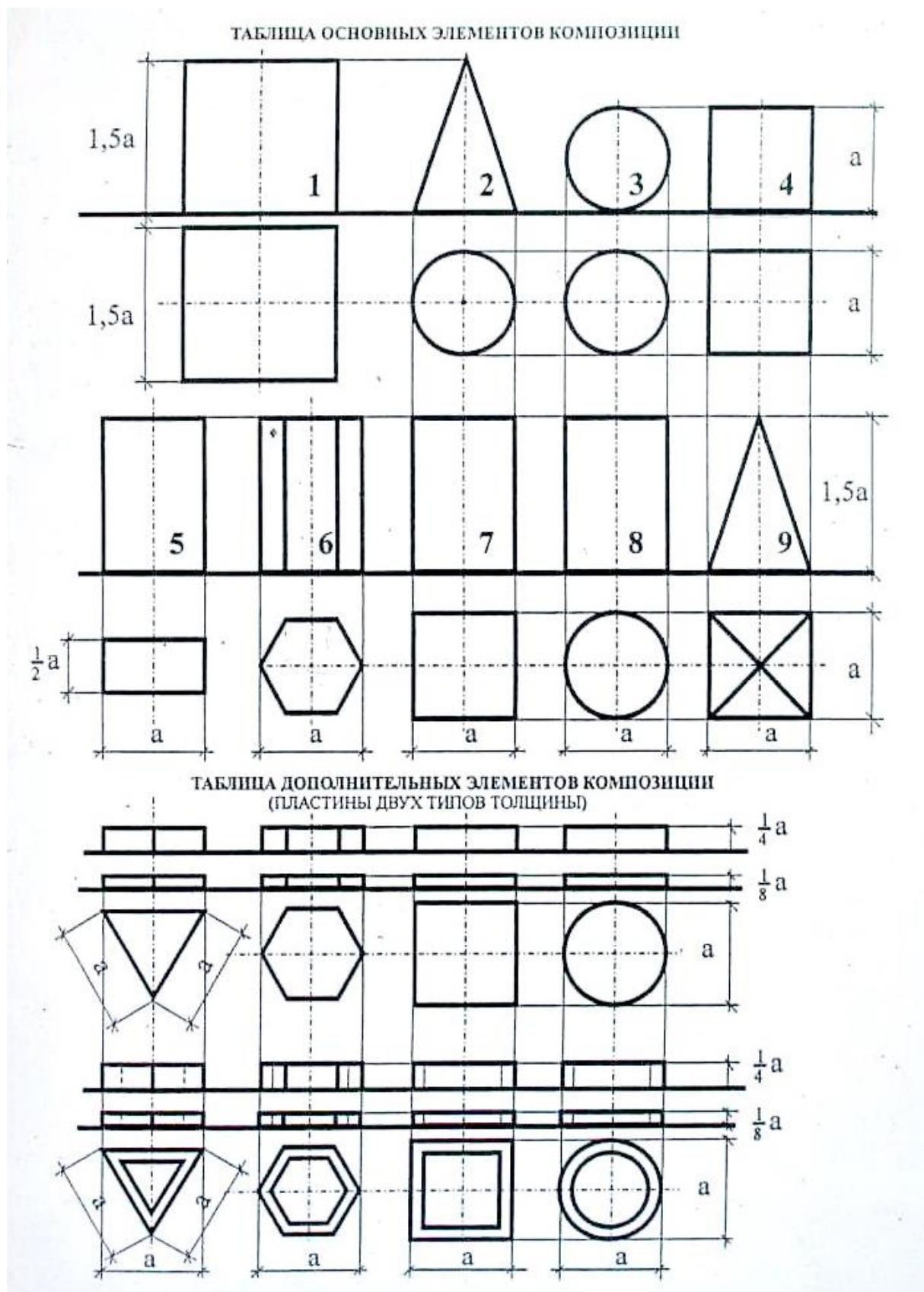

**Пример поэтапного выполнения экзаменационной работы по рисунку композиции.**

*Лист 1.* Эскиз, 1 этап – осмысление задания и варианты композиции (допускается 1 вариант).

Эскиз к рисунку композиции выполняется строго на формате А3 (420x297 мм).

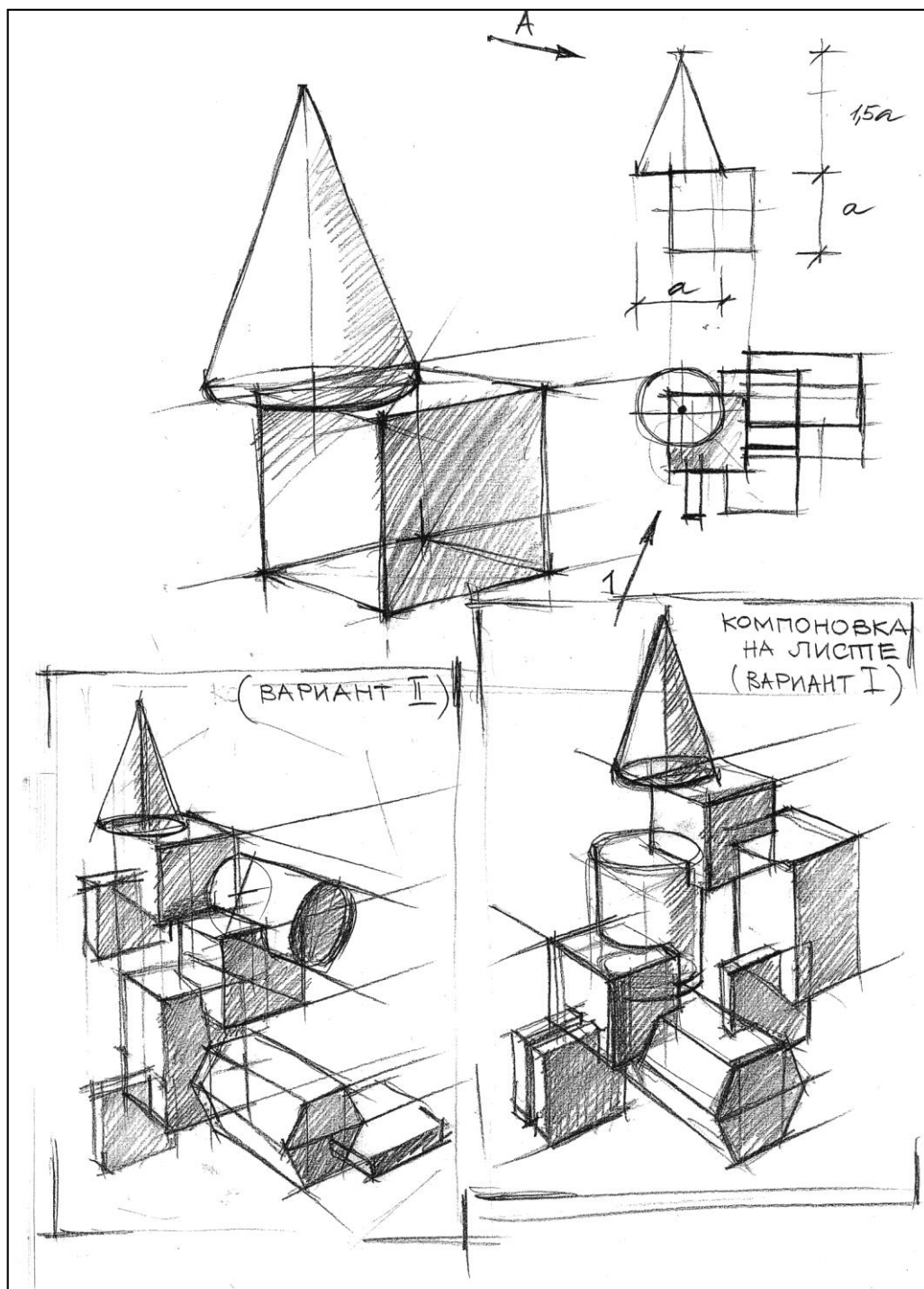

*Лист 2.* Чистовик, 2 этап задания, рисунок основного варианта композиции в линейной прорисовке с легкой штриховкой.

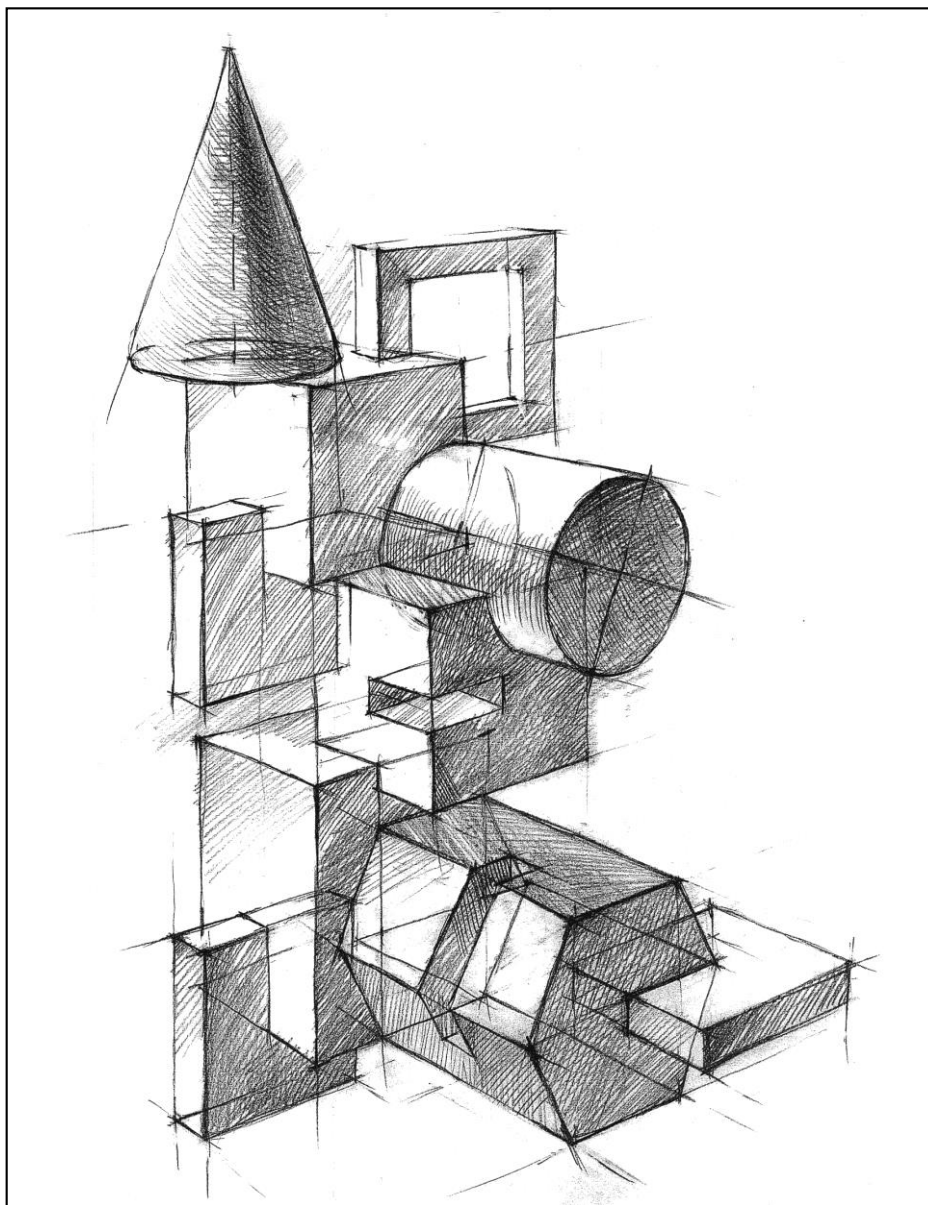

**Пример рисунка композиции ниже линии горизонта**

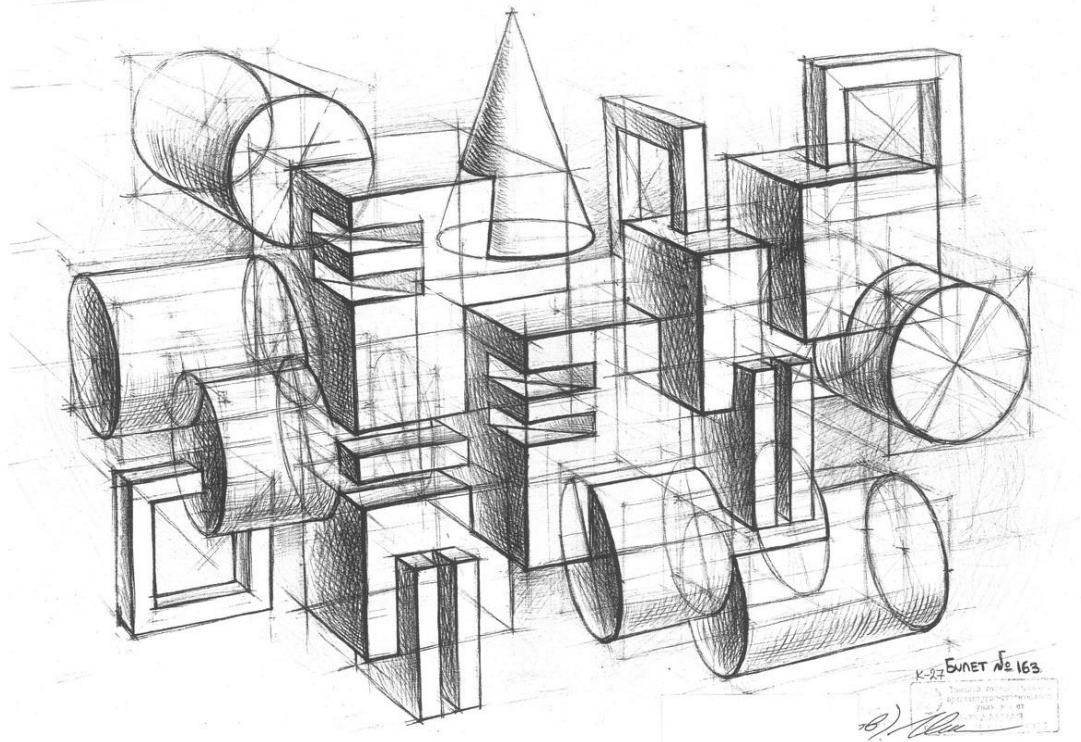

**Пример рисунка композиции выше линии горизонта**

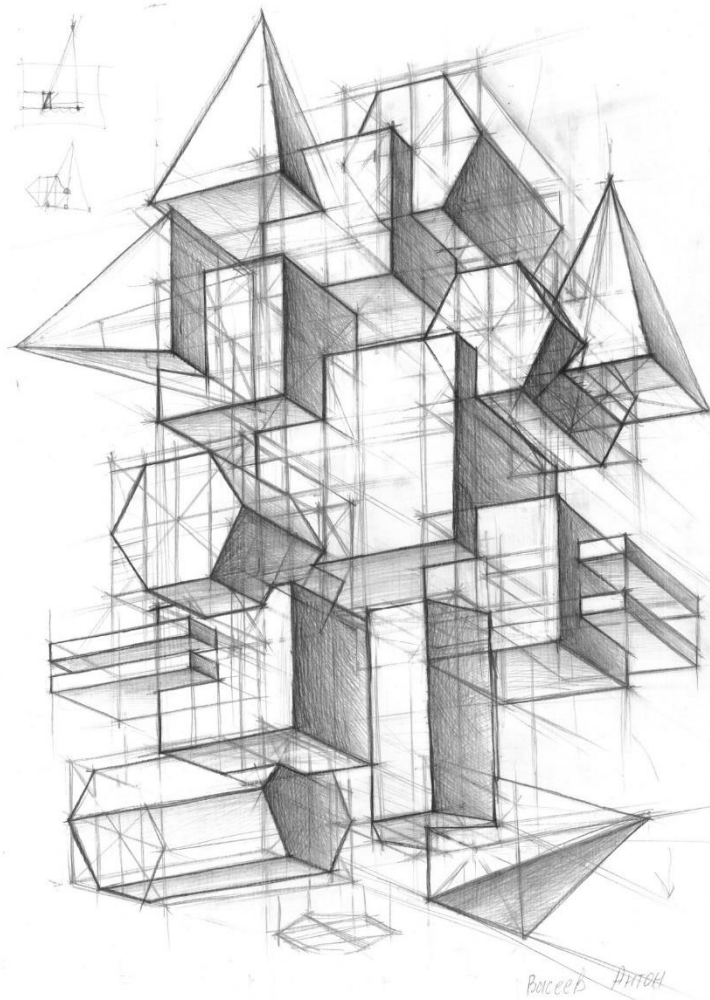

## Требования к файлам работ по рисунку, предоставляемым в Приемную комиссию для оценивания

- Абитуриент в обязательном порядке сохраняет оригинал своей работы до апелляции.
- Файлы принимаются в формате **jpeg** на электронную почту куратора-наблюдателя.
- Фотография должна включать в себя всю работу.
- Фото работы должно быть выполнено строго ортогонально, без искажений, без поворота листа.
- Фото работы выполняется в хорошо освещенном месте, без падающих на работу теней и сильного светового контраста между сторонами листа.

### Примеры неправильной фотофиксации работ:

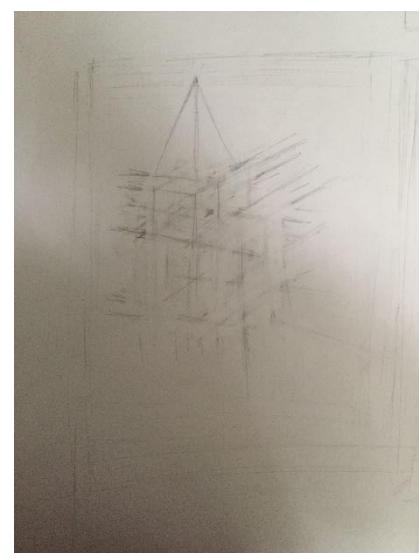
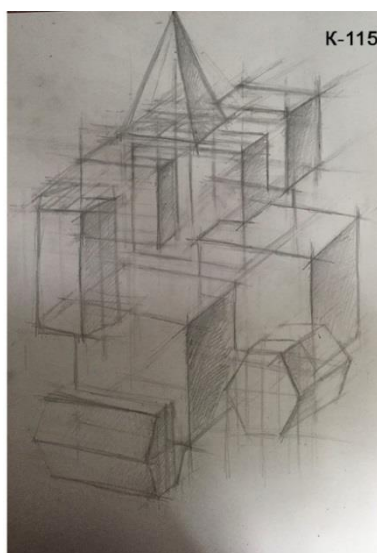
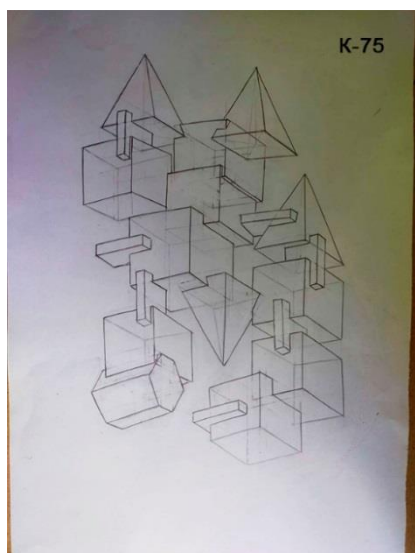

- Фотографии работ должны соответствовать компоновке работы на листе. Если работа выполнена горизонтально, то фотография работы тоже должна быть горизонтальной, и вертикальной, соответственно, если работа вертикальная.

- Каждый файл должен быть подписан следующим образом:

#### **Для экзамена по рисунку с натуры**

ИвановИИ\_постановка

ИвановИИ\_натюрморт

#### **Для экзамена по рисунку композиции**

ИвановИИ\_композиция

ИвановИИ\_эскиз

- Фотографии натюрморта и гипсовой головы должны быть максимально приближены к постановке (не захватывать комнату, в которой они расположены), и соответствовать ракурсу итоговой работы.

Пример неправильной фотофиксации постановки:



Примеры правильной фотофиксации натюрморта и итоговой работы:



Примеры правильной фотофиксации гипсовой античной головы и итогового рисунка:

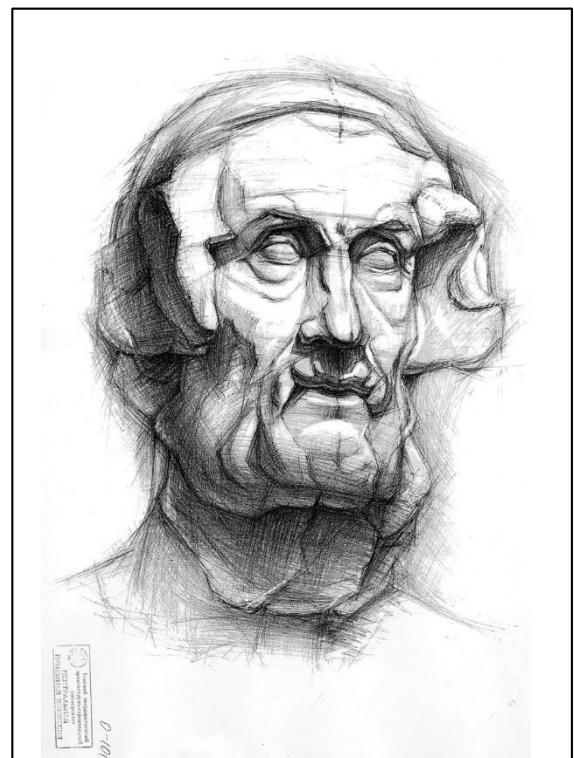
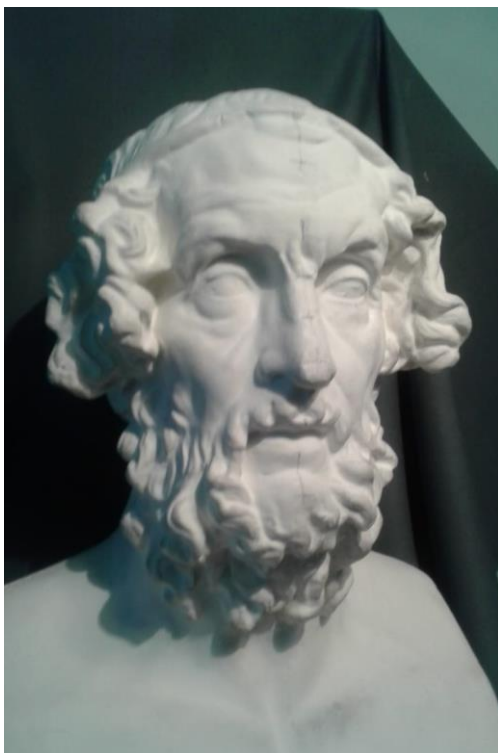

Примеры правильной фотофиксации эскиза и итогового рисунка композиции:

